

NEW PRODUCTS
新製品

メカニカルパワー マシンバイス

締付調整機構により締付力設定が

簡単に!確実に!できます。

締付力を一定にし、
安定した繰り返し
作業ができます。

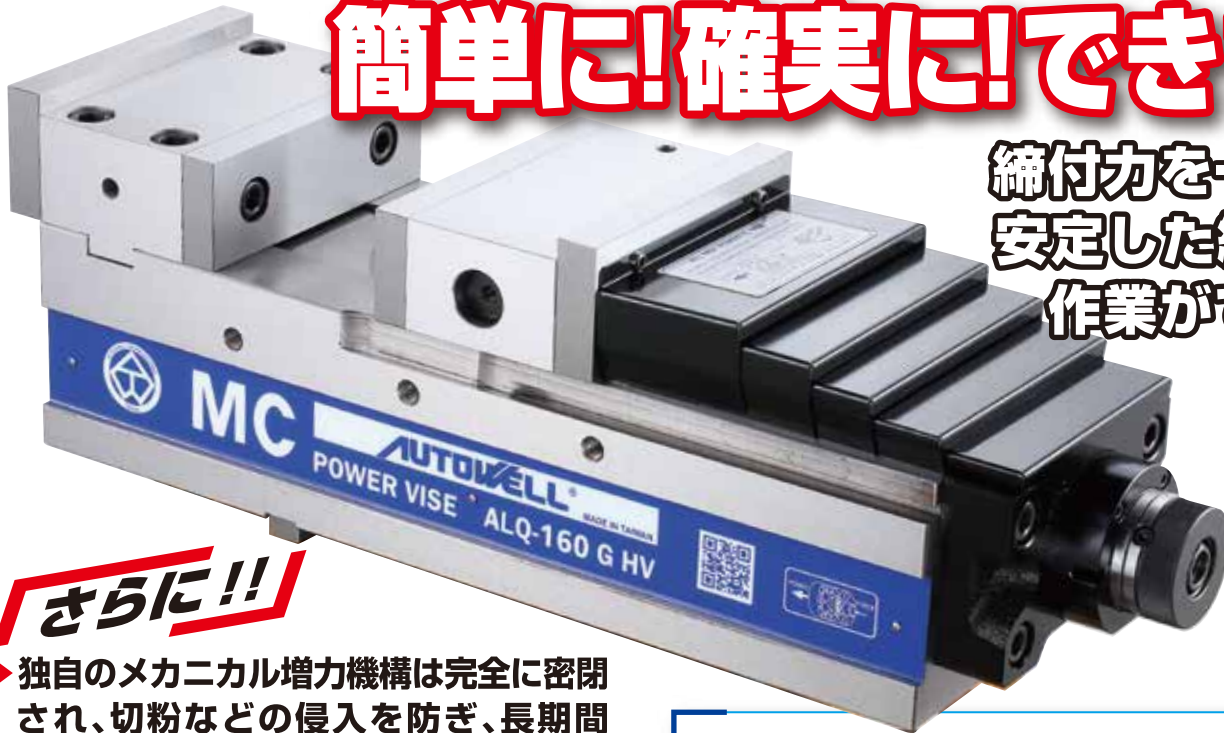

さらに!!

- ▶独自のメカニカル増力機構は完全に密閉され、切粉などの侵入を防ぎ、長期間ご使用頂くことができます。
- ▶浮き上がり防止機構によりワークの浮き上がりを抑えます。
- ▶薄物ワーククランプ用口金付きです。

- 材質: FCD60
- 付属品: ハンドル、クランプ治具×4個、ガイドブロック×2個、アイボルト

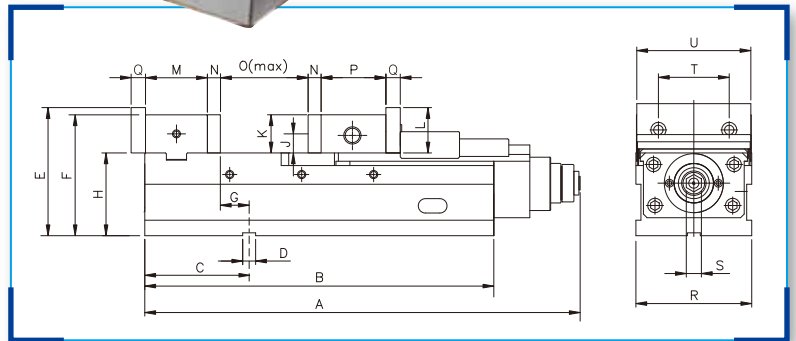

型式	口金			ワーク面高さ	本体(ハンドル除く)			最大締付力 (KN)	締付力(KN)			質量(kg)
	幅	高さ	開き		全長	全幅	全高		基準線3	基準線2	基準線1	
AVQ-100G	102	45	125	85	412	104	140	30	30	7	2以下	30
AVQ-125G	125	53	186	100	478	127	163	38	38	15	2以下	46
AVQ-160G	159.5	53	277	115	573	161	178	45	45	19	2以下	71
AVX-160G	159.5	53	342	115	633	161	178	45	45	21	2以下	80
AVQ-200G	200	58	302	120	623	202	193	50	50	26	2以下	100
ALQ-200G	200	58	349.5	120	673	202	193	50	50	27	2以下	108

型式	A	B	C	D	E	F	G	H	J	K	L	M	N	O	P	Q	R	S	T	U	価格(税抜)
AVQ-100G	412	324	114	18	140	130	26	85	22.5	45	55	73	15	125	86.5	20	104	19	58	102	¥230,000
AVQ-125G	478	390	144	18	163	153	51	100	26.5	53	63	78	15	186	87.5	20	127	19	60	125	¥250,000
AVQ-160G	573	485	144	18	178	168	40	115	26.5	53	63	86	18	277	80	20	161	19	98.4	159.5	¥290,000
AVX-160G	633	545	162	18	178	168	58	115	26.5	53	63	86	18	342	80	20	161	19	98.4	159.5	¥330,000
AVQ-200G	623	535	176	18	193	178	57	120	29	58	73	101	18	302	95	20	202	19	120	199.5	¥380,000
ALQ-200G	673	585	194	18	193	178	75	120	29	58	73	101	18	349.5	95	20	202	19	95	199.5	¥420,000

No.	検査事項(100mmあたり)	許容値(mm)	
		Auto well	旧JIS規格
1	本体底面と口金すべり面との平行度	0.010	0.015
2	固定口金のくわえ面と口金すべり面との直角度	0.010	0.030
3	本体底面のガイドブロック溝と固定口金のくわえ面との直角度	0.015	0.015
4	本体底面のガイドブロック溝と固定口金のくわえ面との平行度	0.010	0.015
5	締めつけたテストブロックの上面と本体底面との平行度	0.015	0.020
6	締めつけたときのテストブロックの浮き上がり	0.015	0.030

※並列仕様が可能です。
H寸法公差 0.01mm
L寸法公差 0.01mm

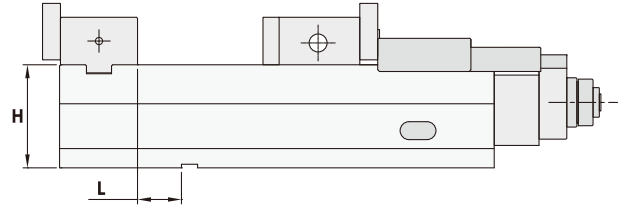

No.1

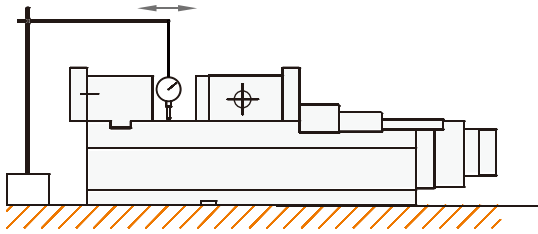

No.2

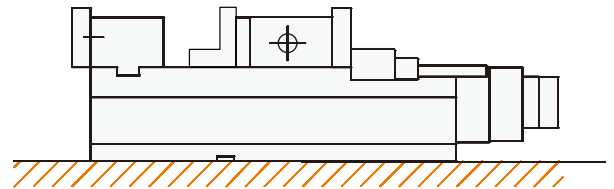

No.3

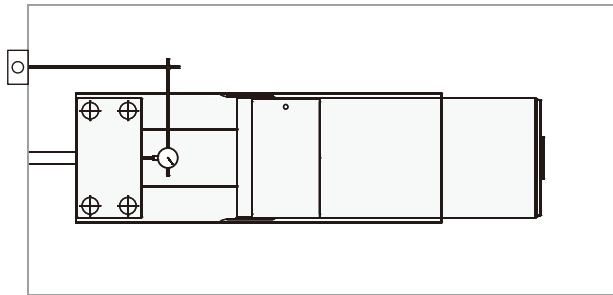

No.4

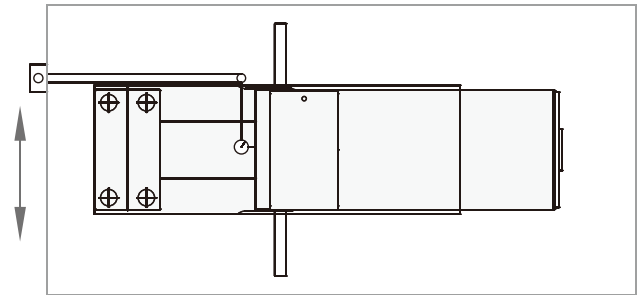

No.5

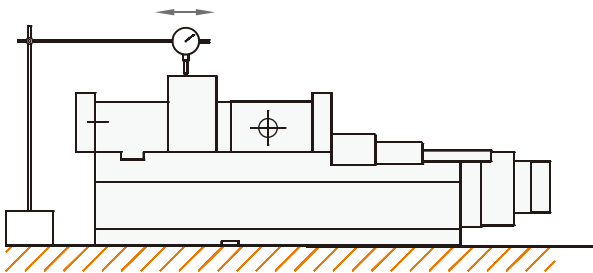

No.6

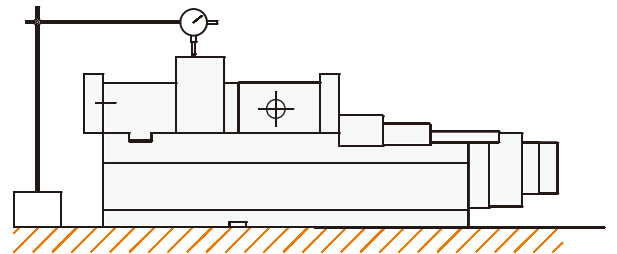

掲載商品に関するお問い合わせはこちら

発売元：株式会社ジーネット 〒540-0024 大阪市中央区南新町 2-2-5

- 本カタログの記載内容は2023年4月現在のものです。
- 記載の表示価格には消費税が含まれておりません。
- 寸法・仕様・価格等は改良のため予告なく変更または製造を中止する場合がございますので、あらかじめご了承ください。
- 本カタログと実際の商品の色は印刷の出力具合によって多少異なる場合があります。